

INSTRUKCJA MONTAŻU

Żabiec 94 28-133 Pacanów
tel.:+48887519098 tel.:+48669312805
biuro@szybymotocyklowe.pl

LOSTER

www.szybymotocyklowe.pl

Szyba motocyklowa do KTM 125 DUKE. Pasuje do modeli z lat 2017-.

1. Przed rozpoczęciem montażu sprawdź czy zestaw jest kompletny, powinien zawierać: szybę, zestaw mocowań (górną, dół), 4x gumka zaciskowa, 4x podkładka teflonowa, 2x tuleja ABS 3X16, 2x tuleja 18x16, 6x śruba imbusowa 5x20, 2x śruba imbusowa 6x 5.

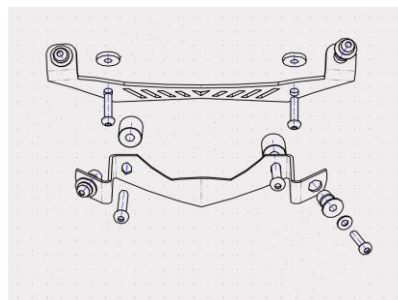
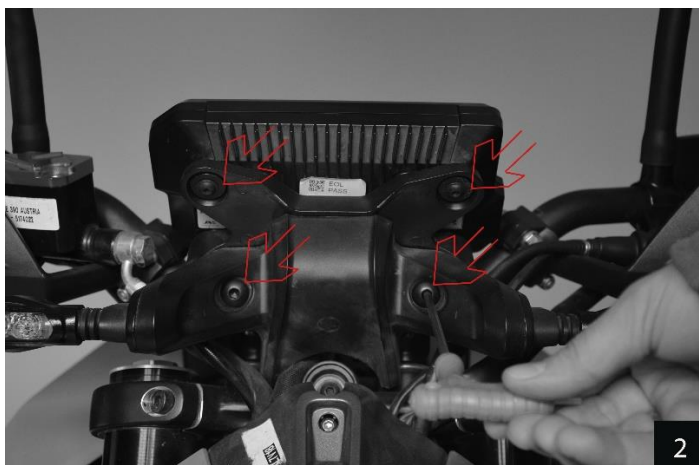
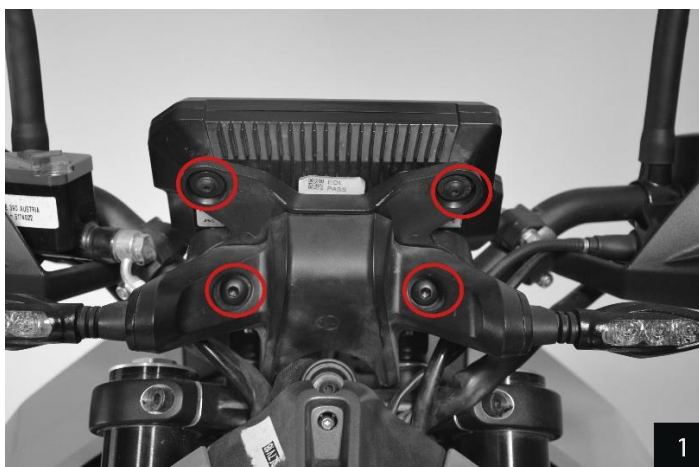

2. Wykręć oryginalne śruby za pomocą klucza imbusowego w sposób przedstawiony na zdjęciach nr 1 i 2.

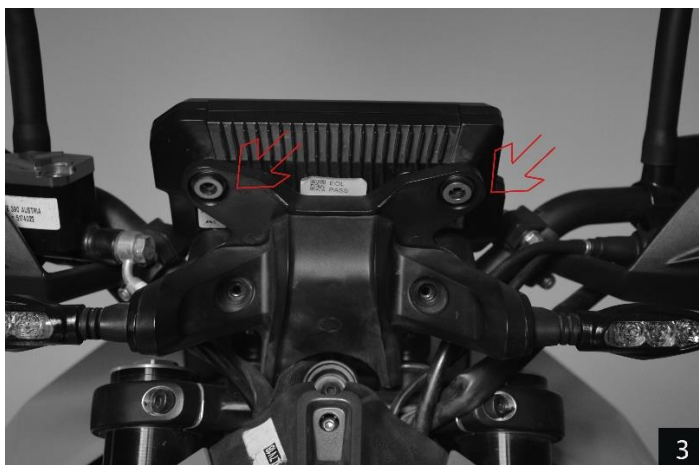

3. W górnych otworach wskazanych przez strzałki na zdjęciu nr 3 umieść tuleje ABS 3x16.

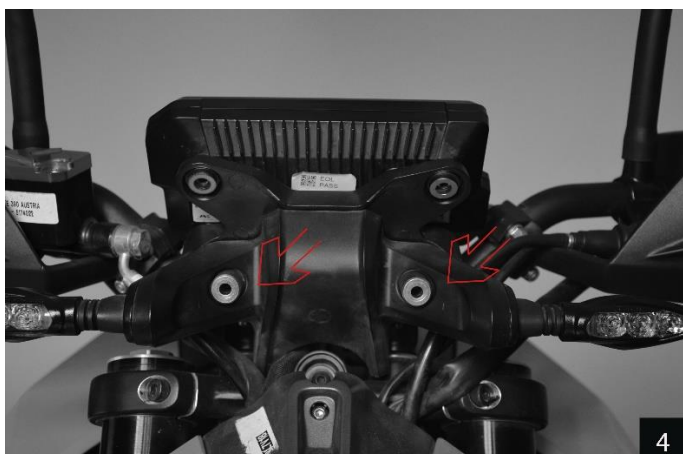

4. W dolnych otworach ze zdjęcia nr 4 umieść tuleje 18x16.

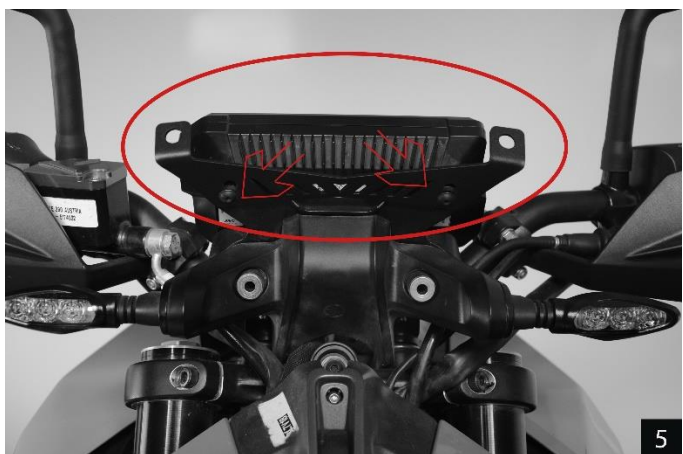

5. Przy pomocy śrub imbusowych 5x20 przykręć górną część mocowania.

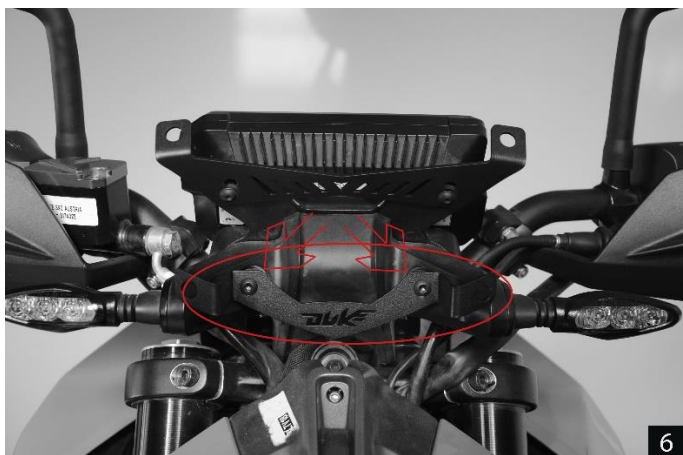

6. We wskazane miejsce używając śrub imbusowych 6x35 dokręć dolną część mocowania.

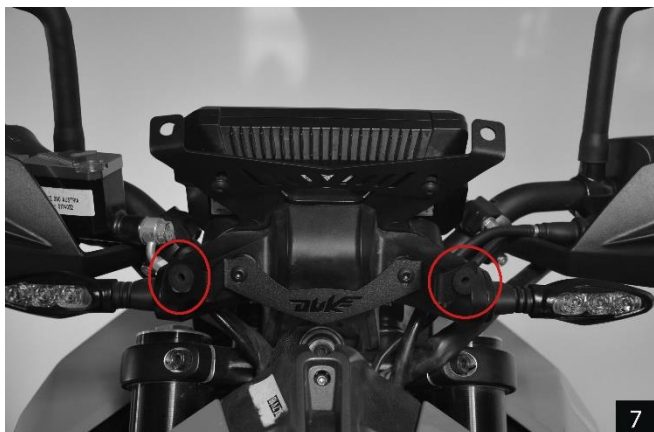

7. W dolnych otworach mocowania umieść gumki zaciskowe.

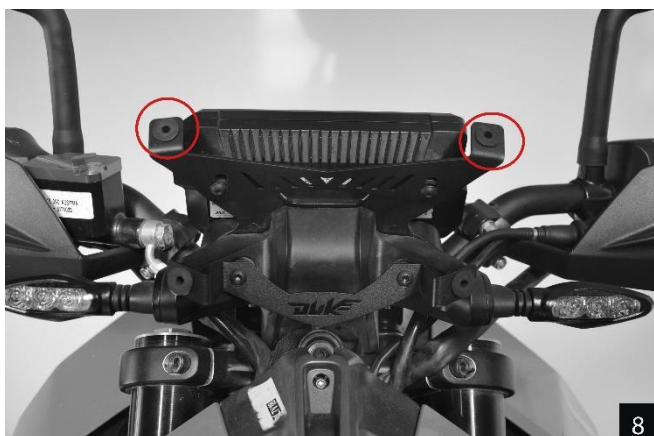

8. W górnych otworach mocowania postępuj analogicznie do pkt. 7.

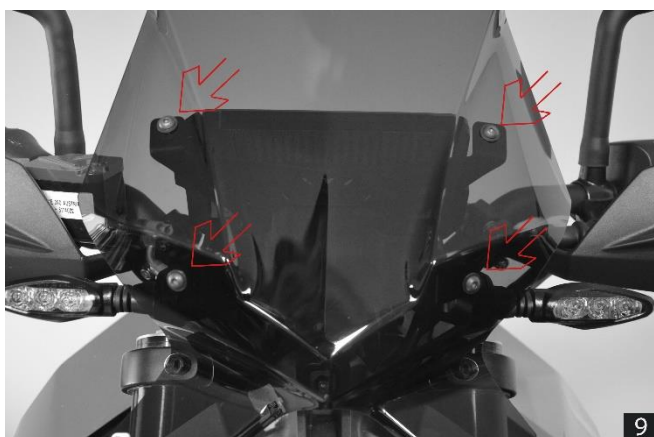

9. Ustaw i dokręć szybę za pomocą 4 śrub imbusowych 5x20 oraz podkładek teflonowych załączonych do zestawu.